



FACCIAE CONTINUE

www.metra.it



METRA
Italian Style Emotions



METRA. LO STILE CHE DA VALORE AL TUO HABITAT



METRA. Design, Colore, Emozione.
Lo stile italiano che il mondo ci invidia.

I sistemi integrati METRA sono stati creati per soddisfare con qualità qualsiasi esigenza architettonica ed estetica di chi vive oggi, donano comfort e sicurezza ai tuoi spazi.

Sono completi di tutto: ampia gamma colori, accessori, complementi di design, antieffrazione, automazione ed ergonomia.

L'isolamento termico, associato ad una posa certificata (Posa Clima), promette grande durata e risparmio energetico.

Quando le persone immaginano casa, immaginano i serramenti METRA.



Facciate continue



METRA
Italian Style Emotions

SOLO METRA TI PROPONE UN PRODOTTO COMPLETO DI TUTTO

LA SCELTA DELL'ALLUMINIO

L'alluminio fa sempre più parte della vita di tutti noi: dalla lattina ai treni ad alta velocità. Piacevole esteticamente, malleabile, resistente e riciclabile al 100%. L'alluminio è il materiale ideale per la realizzazione dei serramenti.

QUALITÀ E CERTIFICAZIONI

Un ciclo produttivo completo che inizia dalla materia prima, dall'alluminio, dalla sua estrusione sino alla verniciatura o al rivestimento. I serramenti METRA sono marchiati CE, prodotti in Europa e certificati dai maggiori enti nazionali ed internazionali.

DESIGN E STILE

I serramenti METRA comprendono una vasta gamma di soluzioni in grado di dare valore ai living più contemporanei. Le proposte più attuali donano luci sempre più ampie agli habitat grazie a forme affusolate e profili sottili.

I COMPLEMENTI DI DESIGN

I complementi di design METRA sono proposti in una linea coordinata e dallo stile unico, capace di soddisfare e armonizzare la domanda estetica dei migliori living. Gli accessori METRA garantiscono prestazioni elevate ai tuoi serramenti...un investimento a lungo termine grazie alla sua impareggiabile durabilità.

LE FINITURE

Molte, resistenti e cromaticamente sorprendenti. Metallizzate, sabbiate, opache, lucide...fino al rivestimento in legno naturale con il cuore in alluminio.

UN SERVIZIO PIÙ VICINO AI CLIENTI

METRA mette a disposizione un Numero Verde in grado di sostenere le tue idee, consigliarti la soluzione più idonea e orientarti verso i punti vendita a te vicini. Un servizio pre e post vendita in grado di accompagnarti in ogni fase: dalla scelta, alla posa, ai consigli sulla pulizia, fino alla rintracciabilità storica del tuo serramento.

IL PUNTO VENDITA METRA

Il punto vendita METRA è il luogo in cui le persone entrano con un sogno e lo realizzano. Lasciati consigliare da un personale altamente qualificato capace di individuare la migliore soluzione sulla base delle tue esigenze.

IL GREEN

METRA è un'azienda che produce a basso impatto ambientale e commercializza prodotti con altissimi contenuti Green.



Facciate continue



METRA
Italian Style Emotions

Con l'impiego di profilati ed accessori idonei il sistema consente di realizzare facciate continue integrali, verticali ed inclinate, del tipo:

Facciate tradizionali con cartellina in vista

costituite da montanti e traversi con vetrazioni ritenute meccanicamente (pressore).

Poliedra-Sky 50-50I-60

Facciate strutturali/semistrutturali

costituite da montanti e traversi con inserimento di telai e vetrazioni incollate strutturalmente o ritenute meccanicamente.

Poliedra-Sky 50 S - 50CV - 60CV

Facciate a cellule

costituite da elementi modulari autoportanti con vetrazioni incollate strutturalmente o ritenute meccanicamente.

Poliedra-Sky Fast 80

Facciate ventilate

costituite da strutture per la realizzazione di rivestimenti con pannelli ciechi o vetrati.

Urano Wall

Qualità METRA

Utilizzare prodotti ed accessori a marchio METRA ti dà la sicurezza di usare materiali che mantengono ottime prestazioni e durata nel tempo.

I sistemi METRA sono stati certificati presso i più importanti laboratori prove europei, ottenendo risultati ai massimi livelli prestazionali.

Per essere sicuro, scegli profilati originali, facilmente riconoscibili dal marchio M presente nella parte interna del serramento e su ogni accessorio.

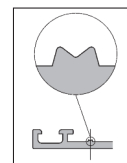

Ricordati che l'accessorio è parte integrante del sistema e solo con gli accessori originali METRA puoi ottenere elevate prestazioni.

METRA è inoltre tra le prime aziende italiane ad aver ottenuto il marchio di fabbrica sui propri prodotti per favorirne la riconoscibilità a tutela del consumatore.

La qualità dei sistemi METRA è assicurata inoltre, anche dai processi produttivi certificati a "marchio europeo" e dal sistema di qualità aziendale certificato dal RINA in base alle norme ISO 9001:2008.

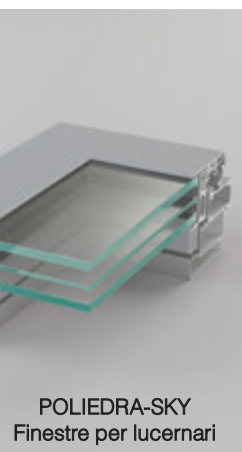

POLIEDRA-SKY
Finestre per lucernari

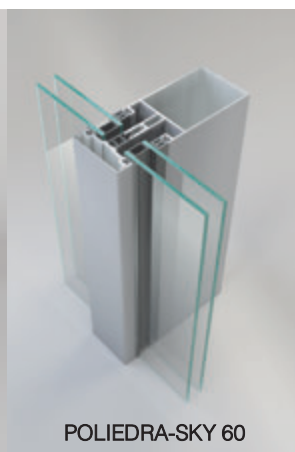

POLIEDRA-SKY 60

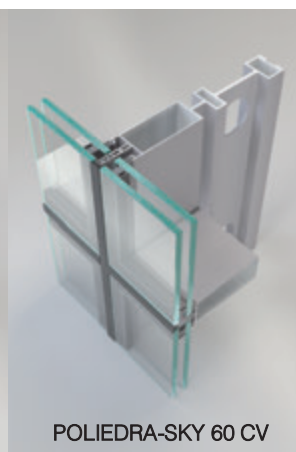

POLIEDRA-SKY 60 CV

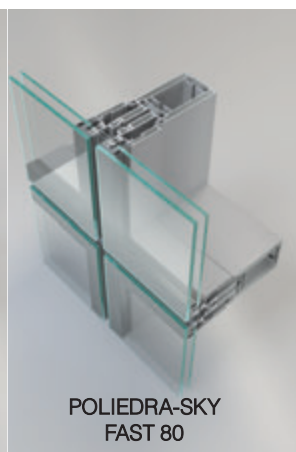

POLIEDRA-SKY
FAST 80



URANO WALL



Prestazioni certificate

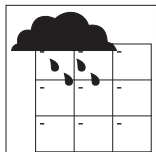

Tenuta all'acqua statica EN 12154

La facciata METRA, con una pressione del vento pari ad una velocità di 147 Km/h (1050Pa) non ha avuto infiltrazioni d'acqua.

Pressione d'aria applicata	(150Pa)	(300Pa)	(450Pa)	(600Pa)	(>900Pa)
Km/h	55,77	78,87	96,59	111,54	111,54
Classe raggiunta	R4	R5	R6	R7	RE 1050

Capacità di una facciata di impedire infiltrazioni quando è investita da un flusso d'acqua ed è presente una differenza pressione tra interno ed esterno.

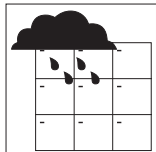

Tenuta all'acqua dinamica ENV 13050

La facciata METRA, con una pressione del vento pari ad una velocità di 125 Km/h (750Pa) non ha avuto infiltrazioni d'acqua.

Pressione raggiunta senza infiltrazioni	(750Pa)
Km/h	124,7

Capacità di una facciata di impedire infiltrazioni d'acqua quando è investita da un flusso d'acqua ed è presente una pressione pulsante tra interno ed esterno.

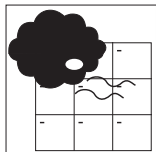

Permeabilità all'aria EN 12152

La facciata METRA, con una pressione del vento pari ad una velocità di 125 Km/h (750Pa) ha superato positivamente la prova.

Pressione d'aria applicata	(150Pa)	(300Pa)	(450Pa)	(600Pa)	(750Pa)
Km/h	55,7	78,87	96,59	111,54	124,7
Classe raggiunta	A1	A2	A3	A4	AE

Caratteristica di una facciata chiusa di lasciare filtrare aria quando è presente una differenza di pressione tra l'interno e l'esterno; minori saranno i volumi dispersi, maggiore sarà la qualità della facciata.

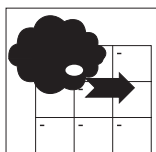

Resistenza al vento EN 12179 - EN 13116

La facciata METRA, con una pressione del vento pari ad una velocità di 250 Km/h (3000Pa) non ha subito rotture o deformazioni permanenti.

Carico di progetto	2000Pa
Carico di sicurezza	3000Pa

Capacità di una facciata sottoposta a forti pressioni e/o depressioni, come quelle causate dal vento, di mantenere una deformazione ammissibile, di conservare le proprietà iniziali a salvaguardia della sicurezza degli utenti.

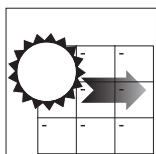

Trasmittanza Termica del reticolo di facciata EN ISO 10077-2

La facciata METRA rispetta le normative in materia di risparmio energetico.

Uf W/m² K 2.3 | 1.4

La trasmittanza termica U è il flusso di calore che passa attraverso un m² di superficie e per ogni grado di differenza di temperatura tra interno ed esterno. L'unità di misura della trasmittanza termica è il W/m² K.

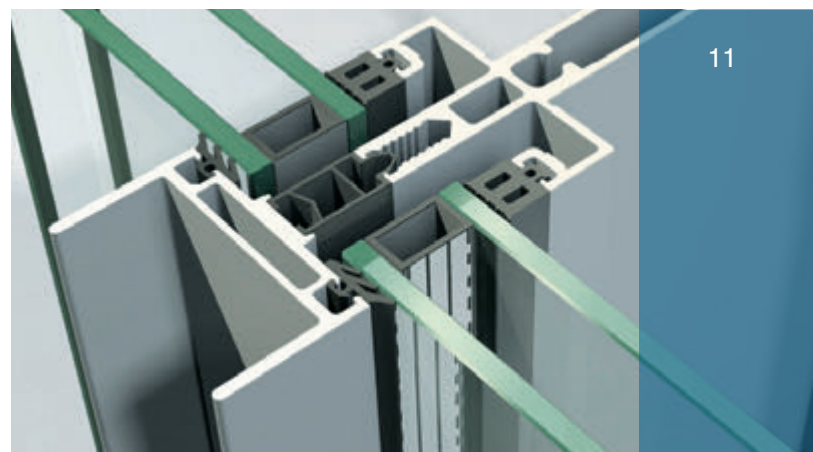

Prestazioni certificate

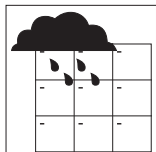

Tenuta all'acqua statica EN 12154

La facciata METRA, con una pressione del vento pari ad una velocità di 158 Km/h (1200Pa) non ha avuto infiltrazioni d'acqua.

Pressione d'aria applicata	(150Pa)	(300Pa)	(450Pa)	(600Pa)	(1200Pa)
Km/h	55,77	78,87	96,59	111,54	158
Classe raggiunta	R4	R5	R6	R7	RE 1200

Capacità di una facciata di impedire infiltrazioni quando è investita da un flusso d'acqua ed è presente una differenza di pressione tra interno ed esterno.

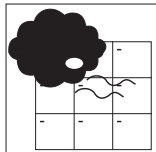

Permeabilità all'aria EN 12152

La facciata METRA, con una pressione del vento pari ad una velocità di 125 Km/h (750Pa) ha superato positivamente la prova.

Pressione d'aria applicata	(150Pa)	(300Pa)	(450Pa)	(600Pa)	>600Pa)
Km/h	55,7	78,87	96,59	111,54	111,54
Classe raggiunta	A1	A2	A3	A4	AE

Caratteristica di una facciata chiusa di lasciare filtrare aria quando è presente una differenza di pressione tra l'interno e l'esterno; minori saranno i volumi dispersi, maggiore sarà la qualità della facciata.

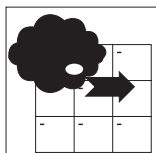

Resistenza al vento EN 12179 - EN 13116

La facciata METRA, con una pressione del vento pari ad una velocità di 250 Km/h (3000Pa) non ha subito rotture o deformazioni permanenti.

Carico di progetto	2000Pa
Carico di sicurezza	3000Pa

Capacità di una facciata sottoposta a forti pressioni e/o depressioni, come quelle causate dal vento, di mantenere una deformazione ammissibile, di conservare le proprietà iniziali a salvaguardia della sicurezza degli utenti.

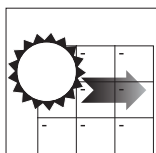

Trasmittanza Termica del reticolo di facciata EN ISO 10077-2

La facciata METRA rispetta le normative in materia di risparmio energetico.

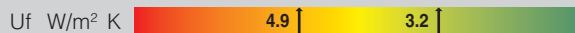

La trasmittanza termica U è il flusso di calore che passa attraverso un m² di superficie e per ogni grado di differenza di temperatura tra interno ed esterno. L'unità di misura della trasmittanza termica è il W/m² K.

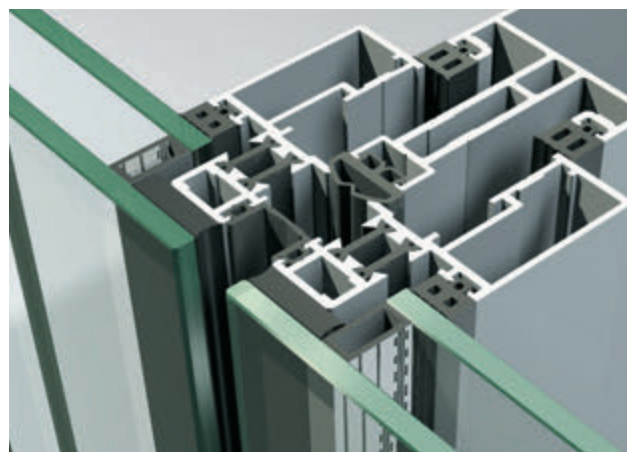

Prestazioni certificate

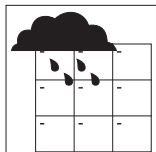

Tenuta all'acqua EN 1027 - EN 12208

Il serramento METRA, con una pressione del vento pari ad una velocità di 136,6 Km/h (900Pa) non ha avuto infiltrazioni d'acqua.

Pressione d'aria applicata Km/h	(0Pa)	(50Pa)	(100Pa)	(150Pa)	(200Pa)	(250Pa)	(300Pa)	(450Pa)	(600Pa)	(900Pa)	(1500Pa)
Classe raggiunta	0	32,2	45,53	55,77	64,39	72	78,87	96,59	111,54	136,6	147,5
	1A	2A	3A	4A	5A	6A	7A	8A	9A	E900	E1500

Capacità di un infisso di impedire infiltrazioni quando è investito da un flusso d'acqua ed è presente una differenza pressione tra interno ed esterno.

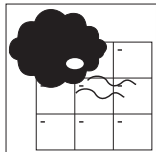

Permeabilità all'aria EN 1026 - EN 12207

Il serramento METRA, con una pressione del vento pari ad una velocità di 111,54 Km/h (600Pa) ha superato positivamente la prova.

Pressione d'aria applicata Km/h	(150Pa)	(300Pa)	(600Pa)	(600Pa)
Classe raggiunta	55,77	78,87	111,54	111,54
	1	2	3	4

Caratteristica di un infisso chiuso di lasciare filtrare aria quando è presente una differenza di pressione tra l'interno e l'esterno; minori saranno i volumi dispersi, maggiore sarà la qualità del serramento.

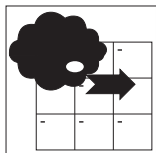

Resistenza al vento EN 12211 - EN 12210

Il serramento METRA, con una pressione pari ad una velocità di 182,14 Km/h (1600Pa) non ha subito rotture o deformazioni permanenti.

Pressione d'aria applicata Con freccia di flessione	(400Pa)	(800Pa)	(1200Pa)	(1600Pa)	(2000Pa)	(>2000Pa)
Classe raggiunta	A (1/150)		B (1/200)	C (1/300)		
	1	2	3	4	5	Exxx

Capacità di un infisso sottoposto a forti pressioni e/o depressioni, come quelle causate dal vento, di mantenere una deformazione ammissibile, di conservare le proprietà iniziali a salvaguardia della sicurezza degli utenti.

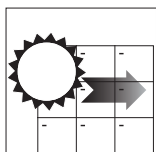

Trasmittanza Termica del telaio del serramento EN ISO 10077-2

Il serramento METRA rispetta le normative in materia di risparmio energetico.

Uf W/m² K



La trasmittanza termica U è il flusso di calore che passa attraverso un m² di superficie e per ogni grado di differenza di temperatura tra interno ed esterno. L'unità di misura della trasmittanza termica è il W/m²K.

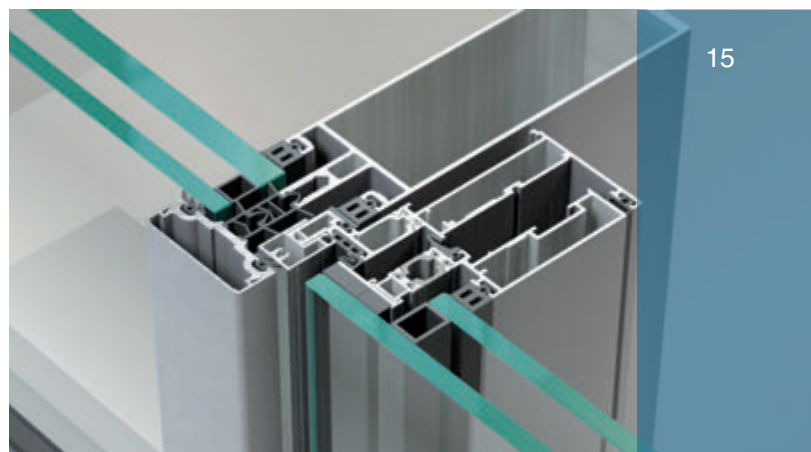

15

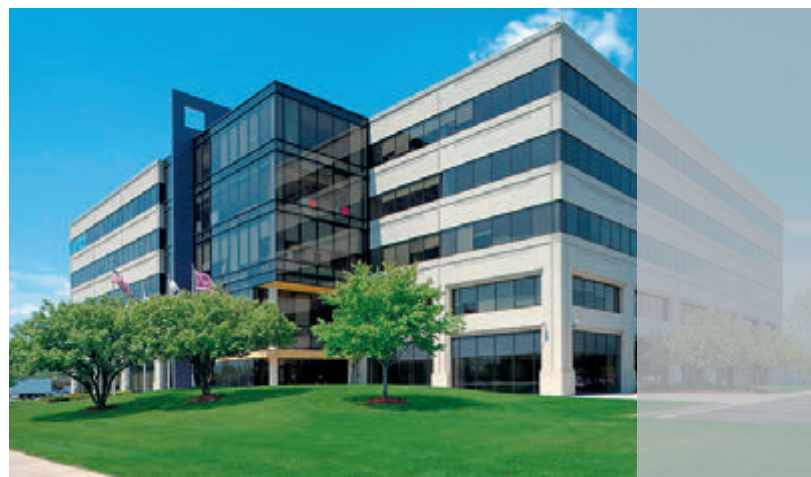

Prestazioni certificate

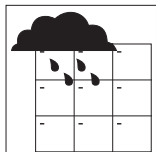

Tenuta all'acqua EN 1027 - EN 12208

Il serramento METRA, con una pressione del vento pari ad una velocità di 136,6 Km/h (900Pa) non ha avuto infiltrazioni d'acqua.

Pressione d'aria applicata Km/h	(0Pa)	(50Pa)	(100Pa)	(150Pa)	(200Pa)	(250Pa)	(300Pa)	(450Pa)	(600Pa)	(900Pa)
Classe raggiunta	0	32,2	45,53	55,77	64,39	72	78,87	96,59	111,54	136,6
	1A	2A	3A	4A	5A	6A	7A	8A	9A	E1500

Capacità di un infisso chiuso di impedire infiltrazioni quando è investito da un flusso d'acqua ed è presente una differenza pressione tra interno ed esterno.

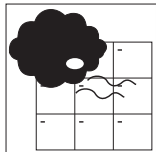

Permeabilità all'aria EN 1026 - EN 12207

Il serramento METRA, con una pressione del vento pari ad una velocità di 111,54 Km/h (600Pa) ha superato positivamente la prova.

Pressione d'aria applicata Km/h	(150Pa)	(300Pa)	(600Pa)	(600Pa)
Classe raggiunta	55,77	78,87	111,54	111,54
	1	2	3	4

Caratteristica di un infisso chiuso di lasciare filtrare aria quando è presente una differenza di pressione tra l'interno e l'esterno; minori saranno i volumi dispersi, maggiore sarà la qualità del serramento.

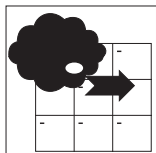

Resistenza al vento EN 12211 - EN 12210

Il serramento METRA, con una pressione pari ad una velocità di 182,14 Km/h (1600Pa) non ha subito rotture o deformazioni permanenti.

Pressione d'aria applicata Con freccia di flessione	(400Pa)	(800Pa)	(1200Pa)	(1600Pa)	(2000Pa)	(>2000Pa)
Classe raggiunta	A (1/150)		B (1/200)		C (1/300)	
	1	2	3	4	5	Exxx

Capacità di un infisso sottoposto a forti pressioni e/o depressioni, come quelle causate dal vento, di mantenere una deformazione ammissibile, di conservare le proprietà iniziali a salvaguardia della sicurezza degli utenti.

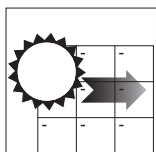

Trasmittanza Termica del telaio del serramento EN ISO 10077-2

Il serramento METRA rispetta le normative in materia di risparmio energetico.

Uf W/m² K 2.6

La trasmittanza termica U è il flusso di calore che passa attraverso un m² di superficie e per ogni grado di differenza di temperatura tra interno ed esterno. L'unità di misura della trasmittanza termica è il W/m²K.

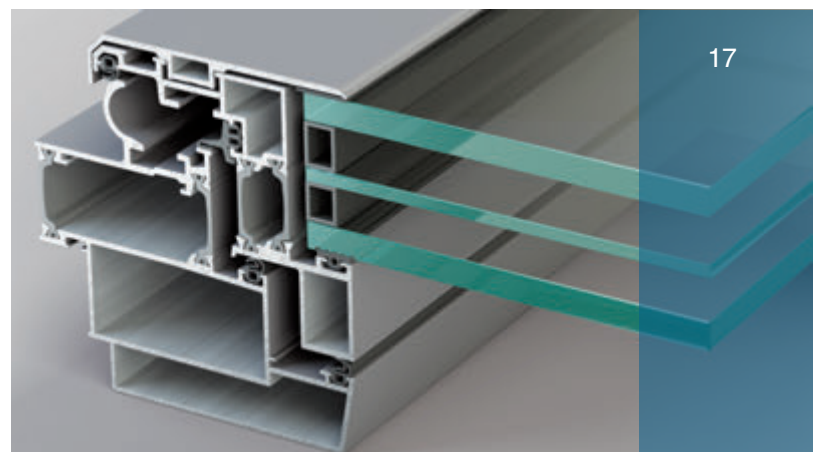

Poliedra-Sky 50 CV

Caratteristiche

- Facciata tradizionale a montanti e traversi
- Struttura da 50 mm, visibile solo internamente
- Vetro camera trattenuto meccanicamente
- Montante tubolare: profondità da 42 a 250 mm
- Dimensione del vetro: da 28 a 38 mm
- Tenuta: guarnizioni in EPDM
- Taglio termico: distanziale isolante rigido in Tecno CMP
- Accessori originali
- Finitura: anodizzato o verniciato
- Lega in alluminio EN AW-6060
- Integrazione con i sistemi Poliedra-Sky 50, 50I, 60, Sistemi a Battente e Frangisole.

Vantaggi

- Isolamento acustico e termico
- Impiego del sistema per molteplici tipi di realizzazione
- Struttura portante leggera con notevole facilità di montaggio
- Aspetto estetico esterno "tutto vetro"

Tipologie di apertura



Sporgere

Estetica della struttura

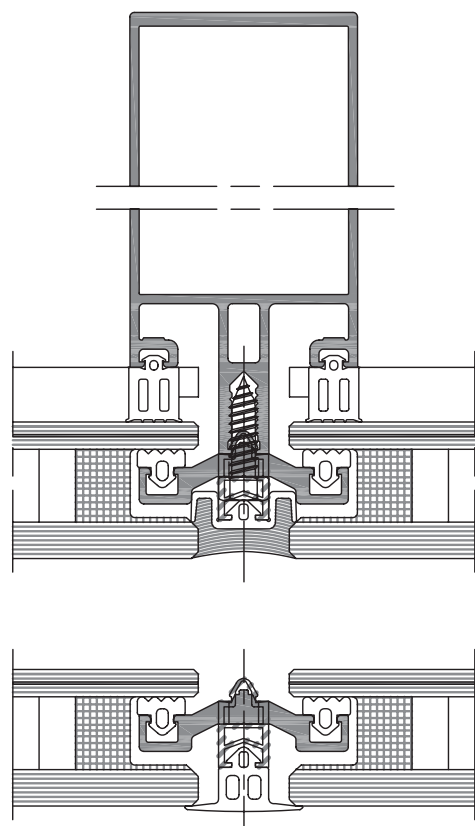

Sezione orizzontale

Tecnologia

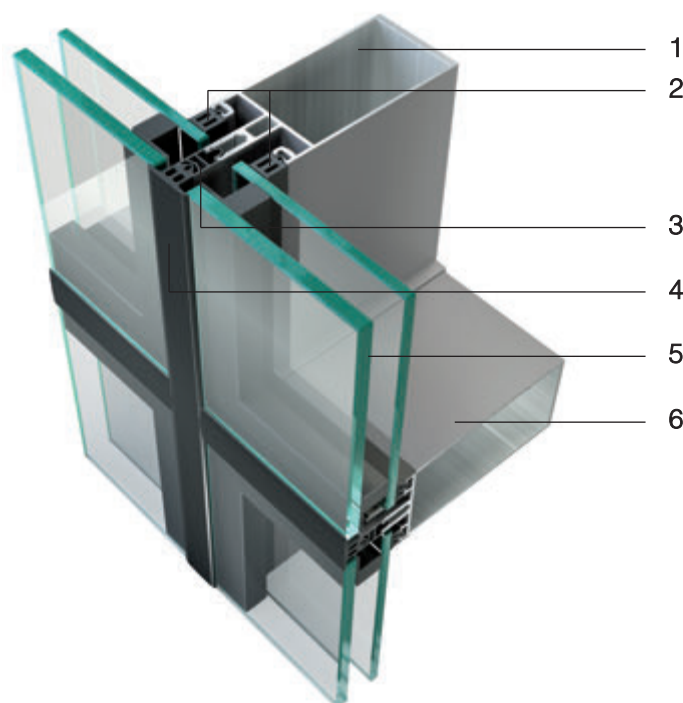

- 1 - Montante
- 2 - Guarnizioni per vetri in EPDM
- 3 - Distanziale isolante
- 4 - Guarnizione di copertura in gomma siliconica
- 5 - Doppio vetro con intercapedine
- 6 - Traverso

Prestazioni certificate

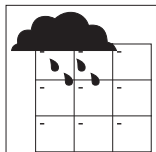

Tenuta all'acqua statica EN 12154

La facciata METRA, con una pressione del vento pari ad una velocità di 147 Km/h (1050Pa) non ha avuto infiltrazioni d'acqua.

Pressione d'aria applicata	(150Pa)	(300Pa)	(450Pa)	(600Pa)	(1050Pa)
Km/h	55,77	78,87	96,59	111,54	147
Classe raggiunta	R4	R5	R6	R7	RE 1050

Capacità di una facciata di impedire infiltrazioni quando è investita da un flusso d'acqua ed è presente una differenza di pressione tra interno ed esterno.

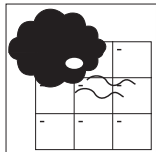

Permeabilità all'aria EN 12152

La facciata METRA, con una pressione del vento pari ad una velocità di 125 Km/h (750Pa) ha superato positivamente la prova.

Pressione d'aria applicata	(150Pa)	(300Pa)	(450Pa)	(600Pa)	(750Pa)
Km/h	55,7	78,87	96,59	111,54	124,7
Classe raggiunta	A1	A2	A3	A4	AE

Caratteristica di una facciata chiusa di lasciare filtrare aria quando è presente una differenza di pressione tra l'interno e l'esterno; minori saranno i volumi dispersi, maggiore sarà la qualità della facciata.

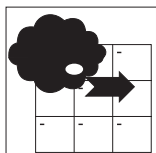

Resistenza al vento EN 12179 - EN 13116

La facciata METRA, con una pressione del vento pari ad una velocità di 250 Km/h (3000Pa) non ha subito rotture o deformazioni permanenti.

Carico di progetto	1400Pa
Carico di sicurezza	2100Pa

Capacità di una facciata sottoposta a forti pressioni e/o depressioni, come quelle causate dal vento, di mantenere una deformazione ammissibile, di conservare le proprietà iniziali a salvaguardia della sicurezza degli utenti.

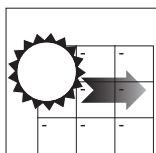

Trasmittanza Termica del reticolo di facciata EN ISO 10077-2

La facciata METRA rispetta le normative in materia di risparmio energetico.

Uf W/m² K



La trasmittanza termica U è il flusso di calore che passa attraverso un m² di superficie e per ogni grado di differenza di temperatura tra interno ed esterno. L'unità di misura della trasmittanza termica è il W/m² K.

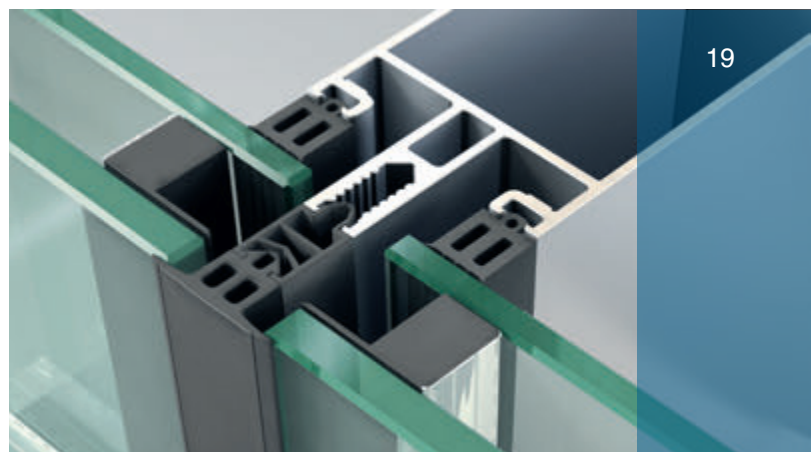

19



Prestazioni certificate

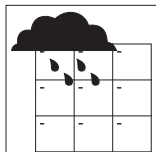

Tenuta all'acqua statica EN 12154

La facciata METRA, con una pressione del vento pari ad una velocità di 147 Km/h (1050Pa) non ha avuto infiltrazioni d'acqua.

Pressione d'aria applicata	(150Pa)	(300Pa)	(450Pa)	(600Pa)	(>900Pa)
Km/h	55,77	78,87	96,59	111,54	111,54
Classe raggiunta	R4	R5	R6	R7	RE 1050

Capacità di una facciata di impedire infiltrazioni quando è investita da un flusso d'acqua ed è presente una differenza pressione tra interno ed esterno.

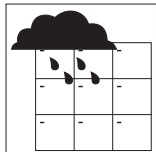

Tenuta all'acqua dinamica ENV 13050

La facciata METRA, con una pressione del vento pari ad una velocità di 125 Km/h (750Pa) non ha avuto infiltrazioni d'acqua.

Pressione raggiunta senza infiltrazioni	(750Pa)
Km/h	124,7

Capacità di una facciata di impedire infiltrazioni d'acqua quando è investita da un flusso d'acqua ed è presente una pressione pulsante tra interno ed esterno.

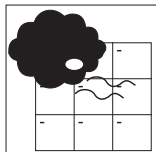

Permeabilità all'aria EN 12152

La facciata METRA, con una pressione del vento pari ad una velocità di 125 Km/h (750Pa) ha superato positivamente la prova.

Pressione d'aria applicata	(150Pa)	(300Pa)	(450Pa)	(600Pa)	(750Pa)
Km/h	55,7	78,87	96,59	111,54	124,7
Classe raggiunta	A1	A2	A3	A4	AE

Caratteristica di una facciata chiusa di lasciare filtrare aria quando è presente una differenza di pressione tra l'interno e l'esterno; minori saranno i volumi dispersi, maggiore sarà la qualità della facciata.

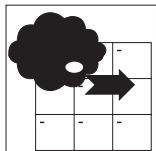

Resistenza al vento EN 12179 - EN 13116

La facciata METRA, con una pressione del vento pari ad una velocità di 250 Km/h (3000Pa) non ha subito rotture o deformazioni permanenti.

Carico di progetto	2000Pa
Carico di sicurezza	3000Pa

Capacità di una facciata sottoposta a forti pressioni e/o depressioni, come quelle causate dal vento, di mantenere una deformazione ammissibile, di conservare le proprietà iniziali a salvaguardia della sicurezza degli utenti.

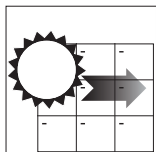

Trasmittanza Termica del reticolo di facciata EN ISO 10077-2

La facciata METRA rispetta le normative in materia di risparmio energetico.

Uf W/m² K 2.3 | 1.5

La trasmittanza termica U è il flusso di calore che passa attraverso un m² di superficie e per ogni grado di differenza di temperatura tra interno ed esterno. L'unità di misura della trasmittanza termica è il W/m² K.

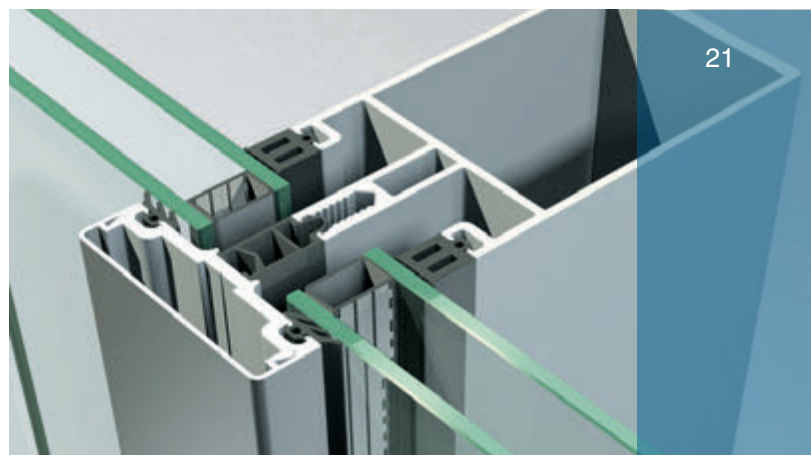

Prestazioni certificate

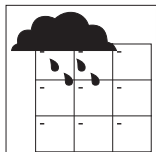

Tenuta all'acqua statica EN 12154

La facciata METRA, con una pressione del vento pari ad una velocità di 147 Km/h (1050Pa) non ha avuto infiltrazioni d'acqua.

Pressione d'aria applicata	(150Pa)	(300Pa)	(450Pa)	(600Pa)	(1050Pa)
Km/h	55,77	78,87	96,59	111,54	147
Classe raggiunta	R4	R5	R6	R7	RE 1050

Capacità di una facciata di impedire infiltrazioni quando è investita da un flusso d'acqua ed è presente una differenza pressione tra interno ed esterno.

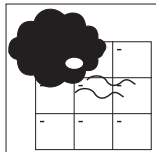

Permeabilità all'aria EN 12152

La facciata METRA, con una pressione del vento pari ad una velocità di 125 Km/h (750Pa) ha superato positivamente la prova.

Pressione d'aria applicata	(150Pa)	(300Pa)	(450Pa)	(600Pa)	(750Pa)
Km/h	55,7	78,87	96,59	111,54	124,7
Classe raggiunta	A1	A2	A3	A4	AE

Caratteristica di una facciata chiusa di lasciare filtrare aria quando è presente una differenza di pressione tra l'interno e l'esterno; minori saranno i volumi dispersi, maggiore sarà la qualità della facciata.

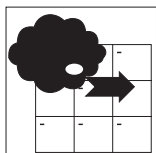

Resistenza al vento EN 12179 - EN 13116

La facciata METRA, con una pressione del vento pari ad una velocità di 250 Km/h (3000Pa) non ha subito rotture o deformazioni permanenti.

Carico di progetto	1400Pa
Carico di sicurezza	2100Pa

Capacità di una facciata sottoposta a forti pressioni e/o depressioni, come quelle causate dal vento, di mantenere una deformazione ammissibile, di conservare le proprietà iniziali a salvaguardia della sicurezza degli utenti.

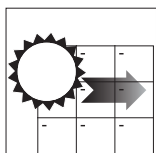

Trasmittanza Termica del reticolo di facciata EN ISO 10077-2

La facciata METRA rispetta le normative in materia di risparmio energetico.

Uf W/m² K



La trasmittanza termica U è il flusso di calore che passa attraverso un m² di superficie e per ogni grado di differenza di temperatura tra interno ed esterno. L'unità di misura della trasmittanza termica è il W/m²K.

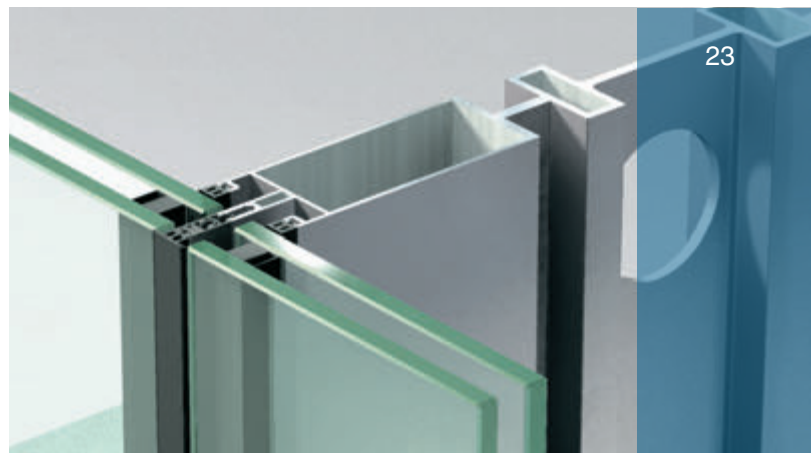

23



Prestazioni certificate

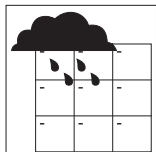

Tenuta all'acqua statica EN 12154

La facciata METRA, con una pressione del vento pari ad una velocità di 147 Km/h (1050Pa) non ha avuto infiltrazioni d'acqua.

Pressione d'aria applicata	(150Pa)	(300Pa)	(450Pa)	(600Pa)	>600Pa)
Km/h	55,77	78,87	96,59	111,54	111,54
Classe raggiunta	R4	R5	R6	R7	RE 1050

Capacità di una facciata di impedire infiltrazioni quando è investita da un flusso d'acqua ed è presente una differenza pressione tra interno ed esterno.

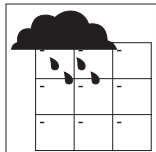

Tenuta all'acqua dinamica ENV 13050

La facciata METRA, con una pressione del vento pari ad una velocità di 125 Km/h (750Pa) non ha avuto infiltrazioni d'acqua.

Pressione raggiunta senza infiltrazioni	(600Pa)
	111,54 Km/h

Capacità di una facciata di impedire infiltrazioni d'acqua quando è investita da un flusso d'acqua ed è presente una pressione pulsante tra interno ed esterno.

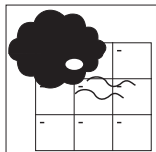

Permeabilità all'aria EN 12152

La facciata METRA, con una pressione del vento pari ad una velocità di 125 Km/h (750Pa) ha superato positivamente la prova.

Pressione d'aria applicata	(150Pa)	(300Pa)	(450Pa)	(600Pa)	>600Pa)
Km/h	55,7	78,87	96,59	111,54	111,54
Classe raggiunta	A1	A2	A3	A4	AE

Caratteristica di una facciata chiusa di lasciare filtrare aria quando è presente una differenza di pressione tra l'interno e l'esterno; minori saranno i volumi dispersi, maggiore sarà la qualità della facciata.

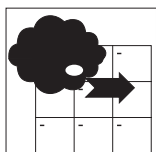

Resistenza al vento EN 12179 - EN 13116

La facciata METRA, con una pressione del vento pari ad una velocità di 250 Km/h (3000Pa) non ha subito rotture o deformazioni permanenti.

Carico di progetto	1200Pa
Carico di sicurezza	1800Pa

Capacità di una facciata sottoposta a forti pressioni e/o depressioni, come quelle causate dal vento, di mantenere una deformazione ammissibile, di conservare le proprietà iniziali a salvaguardia della sicurezza degli utenti.

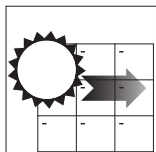

Trasmittanza Termica del reticolo di facciata EN ISO 10077-2

La facciata METRA rispetta le normative in materia di risparmio energetico.



La trasmittanza termica U è il flusso di calore che passa attraverso un m² di superficie e per ogni grado di differenza di temperatura tra interno ed esterno. L'unità di misura della trasmittanza termica è il W/m²K.

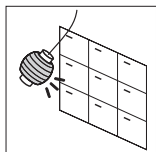

Resistenza all'urto (METODO DI PROVA CON CORPO DURO) EN 14019

La facciata METRA è resistente anche in caso di urto involontario o accidentale.

Altezza di caduta	200 mm	300 mm	450 mm	700 mm	950 mm
Classe raggiunta	1	2	3	4	5

Capacità di una facciata di resistere all'impatto dal lato interno. (metodo di prova con corpo duro di 50Kg)

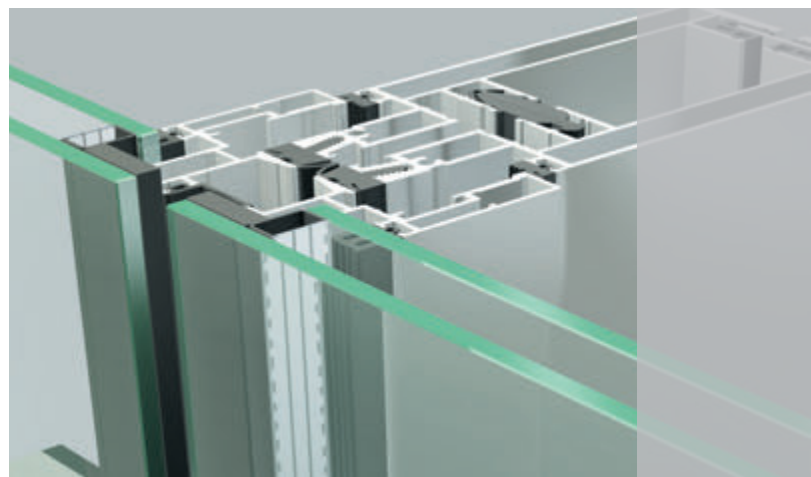

Sistemi utilizzati: Poliedra-Sky 50, Poliedra-Sky Fast 80



Sistemi utilizzati: Poliedra-Sky 50 CV, Poliedra-Sky Fast 80



Residenziale e grandi realizzazioni



Urano Wall con pannelli in alluminio o moduli vetrati

Caratteristiche

- Facciata ventilata
- Rivestimenti: pannelli in alluminio, moduli vetrati e lastre di ceramica
- Struttura costituita da montanti in alluminio e dispositivi di supporto meccanico
- Accessori originali
- Finitura: anodizzato o verniciato
- Lega in alluminio EN AW-6060
- Integrazione con i sistemi Poliedra-Sky 50, 50S, 50CV, 60, Sistemi a Battente e Frangisole

Vantaggi

- Protezione dell'edificio dagli agenti atmosferici
- Risparmio energetico e maggior confort estivo ed invernale
- Isolamento acustico
- Ventilazione naturale con eliminazione umidità
- Aspetto estetico innovativo

Applicazioni fotovoltaiche

Il sistema consente la realizzazione di "facciate ventilate" con l'inserimento di pannelli fotovoltaici di tutte le tipologie presenti sul mercato.

I moduli di rivestimento possono essere realizzati con pannelli fotovoltaici laminati, non intelaiati, con spessore fino a 8 mm.



Estetica della struttura

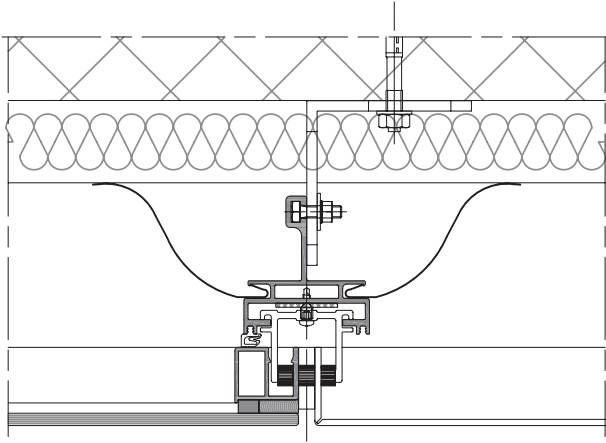

Sezione orizzontale

Tecnologia

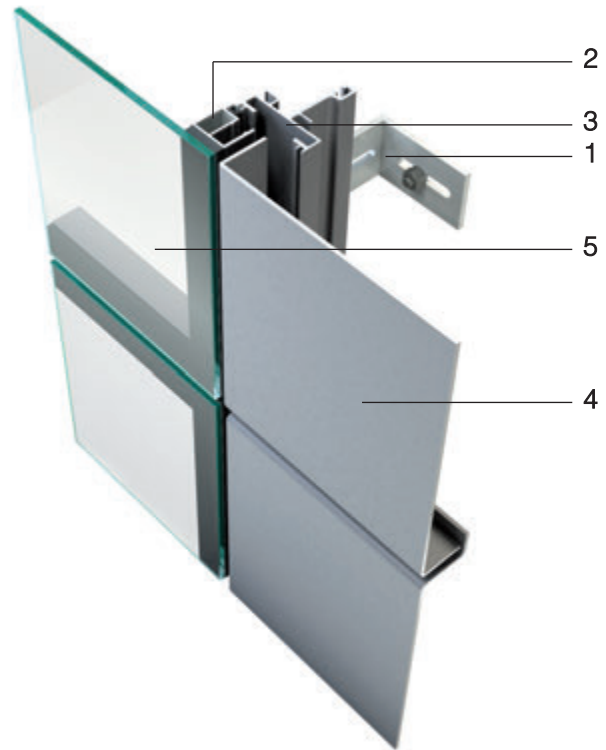

- 1 - Staffa di fissaggio
- 2 - Sostegno vetro
- 3 - Montante
- 4 - Pannello in alluminio
- 5 - Modulo in vetro



Urano Wall con lastre di ceramica LAMINAM

Caratteristiche

Urano Wall e Laminam Esterna uniscono le loro valenze prestazionali, per offrire alla progettazione edilizia nuove e straordinarie opportunità architettoniche di sicuro impatto estetico.

Laminam Esterna è il frutto della ricerca Laminam, primo produttore al mondo di lastre in Gres Porcellanato (1000x3000x3 mm), che permette l'utilizzo in facciate ventilate.

Grazie alla dimensione delle lastre, alla vasta gamma di finiture disponibili ed alla semplicità di installazione, Urano Wall e Laminam si propongono al mercato come una nuova alternativa di stile ai rivestimenti comunemente utilizzati.

Vantaggi

- Formati fino a 1000x3000 mm
- Spessore ridotto (3,5 mm)
- Inalterabilità e resistenza agli agenti atmosferici e ai raggi UV
- Elevate prestazioni di resistenza al vento
- Antigraffiti e antigrassi
- Facilità di pulizia e manutenzione
- Vasta gamma di finiture
- Facilità di posa
- Due versioni di fissaggio: meccanico e strutturale

Sistema di fissaggio



Profilo inferiore di tenuta



Profilo superiore di tenuta

Tecnologia



- 1 - Sistema di aggancio ad incastro per i telai in alluminio del sistema meccanico.
- 2 - Cornice di tenuta della lastra nel sistema meccanico
- 3 - Profilo superiore di tenuta
- 4 - Aggancio
- 5 - Profilo inferiore di tenuta



Ritegno meccanico di sicurezza sistema meccanico



Profilo a protezione del bordo lastra

Sequenza di posa del telaio alla sottostruttura

Immagine del pannello a fissaggio strutturale.



Accostamento del pannello alla sottostruttura.



Ancoraggio meccanico del sistema di aggancio. (Fase 1)

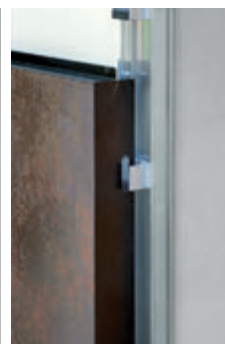

Ancoraggio meccanico del sistema di aggancio. (Fase 2)

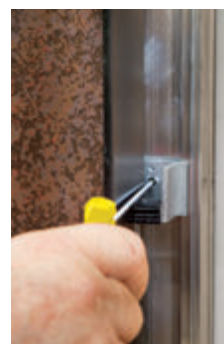

Perno di aggancio per allineamento lastra



Esempio di porzione di facciata.

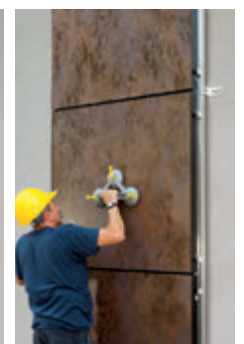

Rimozione di un singolo pannello

Prestazioni certificate

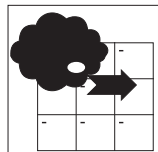

Resistenza al vento ETAG 034

La facciata METRA, con una pressione del vento pari ad una velocità di 216 Km/h (2250Pa) non ha subito rotture o deformazioni permanenti.

Carico Q

Fino a 2250Pa a seconda dei formati delle lastre

Capacità di una facciata sottoposta a forti pressioni e/o depressioni, come quelle causate dal vento, di mantenere una deformazione ammissibile, di conservare le proprietà iniziali a salvaguardia della sicurezza degli utenti.

Finiture

Metropolis



Fumo

Neve



Moro

Nero

Sketch



Avorio

Marrone



Nero

Noce

Collection



Abete

Arancio



Avorio

Bianco



Cielo

Corallo



Edera

Fumo



Lapis

Moro



Nero intenso

Nero



Neve

Notte



Perla

Tortora



Crusca

Orzo



Uva

Filo



Argento

Bronzo



Ghisa

Oro



Brina

Mercurio



Pece

Rame

Tredi



Basalto

Basalto Rid.



Carbonio Rid.

Carbonio



Zinco Rid.

Zinco

Oxide



Grigio

Minimale



Avorio

Bianco



Moro mat

Moro



Nero

Perla

Blend



Avorio

Grigio

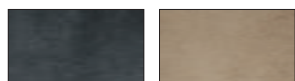

Nero

Noce

I naturali



Basalto scuro

Marfil crema



Basalto chiaro

Travertino avorio



Ossidiana

Ossidiana chiara



Ossidiana grigia

Filo romantico

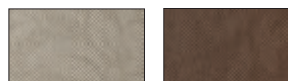

Argento

Bronzo



Ghisa

Oro

Linfa



Canapa

Genere



Canapa

Corteccia



Cotone

Per chi ama il legno naturale applicato a forme contemporanee, Alluminio-Legno è la scelta perfetta. Grande resistenza, sicurezza e tenuta dal cuore di alluminio... cromie ed essenze di legno dallo stile sorprendente.

Alluminio-Legno



Effetti ossidati naturali, opachi, lucidi... fino all'Extra Lucido, un effetto veramente cool e attuale. La linea Evolution è stata ispirata dagli architetti per dare valore ai nuovi stili di vita. Evolution è molto richiesta per tutti i tipi di living, per la forte esteticità e per la grande resistenza ad ogni clima.

Evolution



Le finiture Sablé hanno un effetto polisensoriale per chi le vive... fantastiche da guardare e ruvide o satinate al tatto. L'effetto sabbaiato è molto versatile, attuale, facilmente abbinabile a ristrutturazioni e a living dal gusto innovativo.

Sablé



La linea Natur-Plus coniuga la resistenza e l'affidabilità dei serramenti in alluminio ai colori del legno. Con la deposizione di due strati di polveri si riproducono le caratteristiche venature e sfumature delle varie essenze del legno.

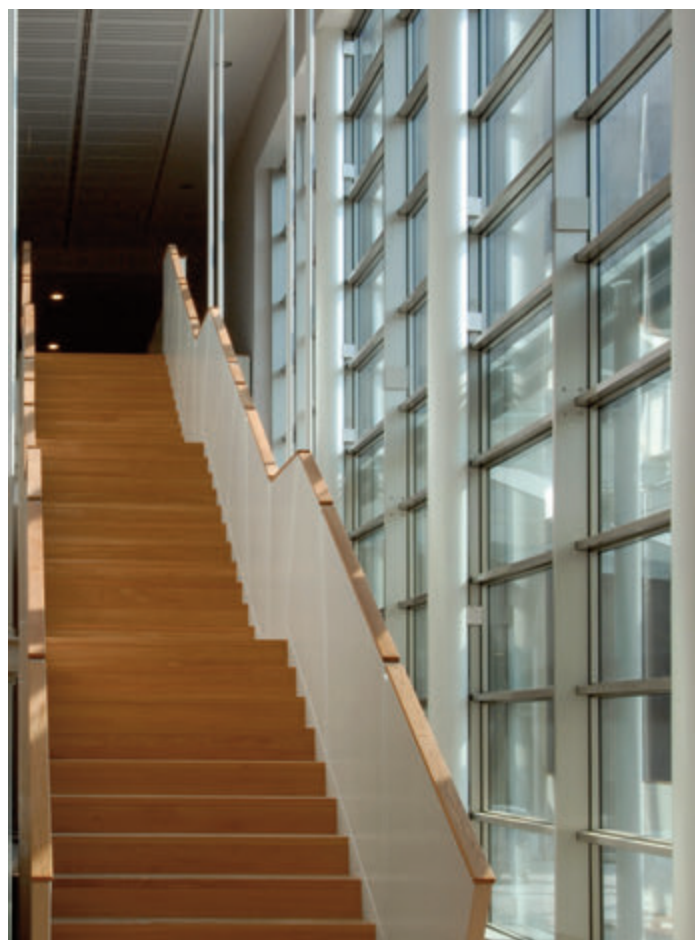

La linea Raffaello è stata sviluppata in collaborazione con importanti studi di architettura e offre due differenti finiture: liscia e martellinata. Entrambe, grazie ad una particolare tecnica di "puntinismo" ottenuto per miscelazione controllata di più tinte, donano alla vista e al tatto un effetto esclusivo.

Natur-Plus



Raffaello



Decor



AL

Finiture



Accessori e complementi di design

Maniglie e cerniere. I complementi e gli accessori di design sono applicabili a tutti i sistemi architettonici METRA.

Forme contemporanee dallo stile unico ed esclusivo, progettate per dare valore fin nei dettagli ad ogni tipologia di living e per convivere in grande armonia estetica e funzionale con i serramenti.

La vasta gamma delle finiture consente un'ampia scelta di soluzioni estetiche abbinabili al vostro stile.

Maniglia METRA

Il progetto della maniglia per finestra METRA è il frutto di una serie di considerazioni e attenzioni: pensata per la mano che l'afferra e per l'occhio che la intercetta, per scoprirne i particolari.

Una forma geometrica pura, essenziale e al tempo stesso dinamica, studiata per essere versatile con la combinazione di materiali e finiture differenti e potersi così meglio adattare ai diversi arredi.

Il segno ricorda quindi il logo dell'azienda, che nasce dalla rosetta per diventare un elemento cuneiforme che conduce al manico. La rosetta a filo con il serramento rappresenta di per sé un'innovazione formale e costruttiva essendo ridotta al minimo e lasciando grande presenza alla maniglia.

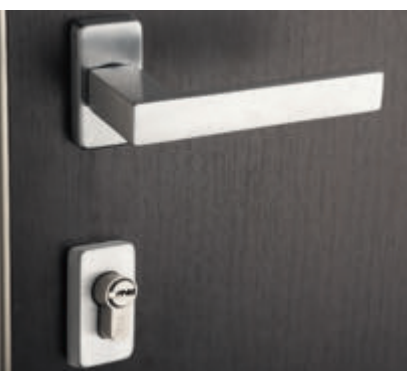

Facciate continue

Finestre e porte a battente

Finestre e porte in Alluminio-Legno

Finestre e porte scorrevoli

Porte interne

Sistemi per Balconi

Verande

Sistemi oscuranti

Applicazioni fotovoltaiche

Accessori e complementi di design

Finiture e rivestimenti



METRA

METRA S.p.A. Via Stacca, 1 - 25050 Rodengo Saiano (BS) Italia
Tel. +39 030 6819.1 - Fax +39 030 6810363
servizioclienti@metra.it - www.metra.it

METRA utilizza per la sua documentazione carta ecologica
e prodotti per la stampa a basso impatto ambientale.



Documentazione METRA
Brochure
Facciate Continue - Italiano

Data di edizione: 03/2016 - Data di stampa: 03/2016